

Marilla Oy

skyVac

Tuotekuvasto 2024



We Listen



We Innovate

www.marilla.fi

hinnat ALV 0%



We Deliver



We Support

SkyVac® Systems

SkyVac® Vesikouruille	3 - 20
SkyVac® Sisätiloihin	22 - 32
SkyVac® ATEX	34 - 43



SkyVac® Accessories

Kamerat ja tarkastusvarret	44 - 46
Generaattorit	21
Lisävarusteet	47 - 51
Ikkunapesin	52
Kattojenpuhdistimet	53 - 58





SkyVac® PIHA

Kolmoismootorilla varustetussa SkyVac ULKO -laitteistossa on 10 500 l /min ilmavirtaus, 3300 W ja 3,5 kg nostovoima. Paketti sisältää valitsemasi määrän Elite-putkia, joista yksi on ilmavirran vapautusputki, 6 suutinta, levennetty 135° kulma, metalliverkkovahvisteinen letku 50 mm, siivilä, vedenpoistoletku sekä varustelaukku.

4 Elite putkea / 6 m

6 Elite putkea / 9 m

8 Elite putkea / 12 m



SkyVac ULKO

Kolmoismootorilla varustetussa SkyVac ULKO -laitteistossa on 12 000 l /min ilmavirtaus, 3300 W ja 5 kg nostovoima. Paketti sisältää valitsemasi määrän Elite-putkia, yksi on ilmavirran vapautusputki, 6 suutinta, levennetty 135° kulma, metalliverkkovahvisteinen letku 50 mm, siivilä, vedenpoistoletku sekä varustelaukku.

4 ulko-Elite putkea / 6m

6 ulko-Elite putkea / 9m

8 ulko-Elite putkea / 12m



SkyVac® NITRO

Tehokkain SkyVac laitteisto maasta käsin tehtäviin vesikourujen puhdistuksiin.

Ilmavirtaus 13 900 l/min ja 3600 W kolmella moottorilla.

Säiliö 78 l ja sähköjohto 12 m.

Imurissa myös säilytyskori suuttimille.

Paketti sisältää valitsemasi määrän Elite-putkia, joista yksi on ilmavirran vapautusputki, 6 suutinta, levennetty 135° kulma, metalliverkkovahvisteinen letku 50 mm, siivilä, vedenpoistoletku sekä varustelaukku.

4 lukittavaa putkea / 6m

6 lukittavaa putkea / 9m

8 lukittavaa putkea / 12 m



SkyVac INTERCEPTOR

Skyvac Interceptor on vesikourujen puhdistukseen tarkoitettu laitteisto. Voimanlähteenä toimii Hondan 5,5 hv polttomoottori. Ilmavirtaus 8000 l/min ja säiliössä 90 litran tilavuus. Paketti sisältää valitsemasi määrän Elite –putkia (yksi vapautusputki), 6 suutinta, levennetty 135° kulma, metallivahvisteinen letku sekä varustelaukku.

Tekniset tiedot:

- kipattava säiliö
- kääntyvät ja lukittavat pyörät
- imuaukon sijainti säiliön sivussa aikaansaa tukkeutumista ehkäisevän pyörteen
- tyhjennysletku vedelle
- vetokäynnistys tai avainkäynnistys
- sähkötön
- puhallustoiminto

Vetokäynnistyksellä

4 ulko-Elite putkea/ 6m

6 ulko-Elite putkea / 9m

8 ulko-Elite putkea / 12m

Avainkäynnistyksellä

4 ulko-Elite putkea/ 6m

6 ulko-Elite putkea / 9m

8 ulko-Elite putkea / 12m

Lisävarusteet

Siivilä säiliöön sis. Interceptoriin

SkyVac kamerat

Teleskooppirampit



SkyVac® KOTI– hiilikuituputkilla 44 mm

Kompakti ja kevyt, mutta tehokas ja monipuolinen märän ja kuivan lian imuri. 1600 W ja 3800 l/m ilmavirtaus. Säiliössä on letkun sivusyöttö, joka muodostaa tukkeutumista ehkäisevän pyörteen. Kotitalouksille sopiva, verkkovirralla toimiva laite. 44 mm Standard putkilla.

4 putkea/ 6 m

6 putkea/ 9 m

7 putkea/ 10.5 m



SkyVac® KOTI –lukittavilla hiilikuituputkilla 50 mm

Kompakti ja kevyt, mutta tehokas ja monipuolinen märän ja kuivan lian imuri. 1600 W ja 3800 l/m ilmavirtaus. Säiliössä on letkun sivusyöttö, joka muodostaa tukkeutumista ehkäisevän pyörteen. Kotitalouksille sopiva, verkkovirralla toimiva laite. 50 mm lukittavilla putkilla.

4 lukittavaa putkea/ 6m

6 lukittavaa putkea / 9m

7 lukittavaa putkea/ 10.5m



SkyVac® Sonic –lukittavilla hiilikuituputkilla 50 mm

Tässä kahdella moottorilla toimivassa äärimmäisen tehokkaassa, mutta kompaktissa imurissa on kaksi moottoria (2800W) sekä tehokas puhallintoiminto. Ilmavirtaus 7166 L/min.

Paketti sisältää valitsemasi määrän hybridiputkia, joista yksi on ilmavirranvapautusputki. 6 suutinta, levennetty 135° kulma, metallivahvistettu letku 50 mm, lattiasarja sekä varustelaukku.

4 lukittavaa putkea / 6m

6 lukittavaa putkea / 9m

8 lukittavaa putkea / 12 m



SkyVac KOTI

Kompakti ja kevyt, mutta tehokas ja monipuolinen märän ja kuivan lian imuri. 1600 W ja 3800 l/m ilmavirtaus. Säiliössä on letkun sivusyöttö, joka muodostaa tukkeutumista ehkäisevän pyörteen.



SkyVac Sonic

Tässä kahdella moottorilla toimivassa äärimmäisen tehokkaassa, mutta kompaktissa imurissa on kaksi moottoria (2800W) sekä tehokas puhallintoiminto. Ilmavirtaus 7166 L/min.



SkyVac PIHA

Kolmoismoottorilla varustetussa SkyVac PIHA -laitteistossa on 10 500 l/min ilmavirtaus, 3300 W ja 3,5 kg nostovoima



SkyVac ULKO 85

Kolmoismootorilla varustetussa SkyVac ULKO -laitteistossa on 12 000 l /min ilmavirtaus, 3300 W ja 5 kg nostovoima.



SkyVac Nitro

Kolmoismootorilla varustetussa Nitrossa on 13 900 l /min ilmavirtaus ja 3600 W.



SkyVac Interceptor

Skyvac Interceptor on vesikourujen puhdistukseen tarkoitettu laitteisto. Voimanlähteenä toimii Hondan 5,5 hv polttomoottori. Ilmavirtaus 8000 l/min ja säiliössä 90 litran tilavuus.

Vetokäynnistys

Avainkäynnistys



SkyVac ELITE -putkipaketti vesikouruille

Vesikouruille tarkoitettut Elite -putket. Putkien halkaisija on 50 mm. Paketti sisältää lisäksi ilmavirran vapautusputken, jota kääntämällä ilmavirtaus häviää ja vapauttaa tukoksen kärjessä.

Paketin sisältö:

- Valitsemasi määrä Elite –putkia, joista yksi on ilmavirran vapautusputki
- 6 suutinta
- 3 hiilikuitukulmaa
- 7,5m vahvistettu ulkoletku
- varustelaukku

4 Elite-putkea / 6 m

6 Elite-putkea / 9 m

8 Elite-putkea / 12 m

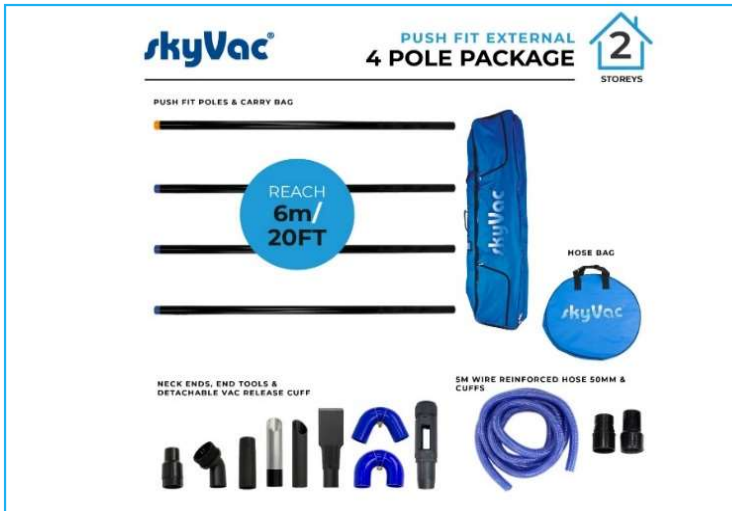

SkyVac KOTI- putkipaketti vesikouruille

Paketin sisältö:

- Valitsemasi määrä hiilikuituputkia (1.5m)
- 1 x 6m imuletku
 - 5 x suuttimet
 - 2 x siniset muoviset kulmasovittimet
 - 1 x liitin letkun ja putken väliin
 - 1 x kantolaukku

4 Putkea / 6m

6 Putkea / 9m

7 Putkea / 10.5m

SkyVac® KOTI säiliö letkun sivusyötöllä

Päivitä SkyVac KOTI –imurisi uudella säiliöllä, jossa isompi aukko letkun sivusyötölle. Letkun sivusyöttö tekee säiliön sisälle sykloonin, joka ehkäisee tukkeumien muodostumista.

SkyVac KOTI säiliö

SkyVac® KOTI säiliö ja metalliverkkovahvisteinen letku

SkyVac® KOTI säiliö, metalliverkkovahvisteinen letku ja levennetty kulmasovitin



SkyVac ULKO –laitteeseen soveltuva muuntosarja

Tällä kokonaisuudella saat muokattua ULKO laitteiston sisätilojen yläpölyjen poistoon soveltuvaksi. Tähän säiliöön laitetaan pölypussi. Kapeampi imuletku tuo mukavuutta työskentelyyn sisätiloissa. Voit valita paketin joko Elite-putkien tai Standard-putkien kanssa yhteensopivaksi.

Paketin sisältö:

- SkyVac säiliö sisätiloihin
- Imuriletku 6 m jossa 38 mm halkaisija
- 2 kulmaa, 5 perussuulaketta

Muuntosarja





SkyVac® ULKO uusi säiliö

Päivitä vanha SkyVac ULKO laitteistosi uudella säiliöllä jossa on vedenpoistoletku sekä siivilä, joka erottelee roskat ja valuttaa nesteen säiliön pohjalle.

- SkyVac ULKO, yhteensopiva vanhan ULKO imurin kehikkoon
- Säiliössä on vahvistettu letkun sivusyöttö
- Kiinteä vedenpoistoletku säiliön edessä
- Kohotettu tyhjennysaukko ja siivilä letkun sisällä
- Tyhjennysletkussa on ilmatiivis korkki
- Irroitettava säiliö on helposti nostettavissa säiliöstä sivukahvojen avulla

SkyVac ULKO uusi säiliö siivilällä ja vedenpoistoletkulla



Interceptor siivilä

Interceptor siivilä



SkyVac PIHA työntöaisa

Työntöaisa SkyVac PIHA



SkyVac Elite Putki

Elite –putki SkyVac ULKO yksikköön. Huom!
Nämä putket eivät ole yhteensopivia 44 mm
putkien kanssa.

Saatavilla puolikas Elite -putki paikkoihin joissa
normaali 1,5 m putki on epäsopiva. Putken
pituus 750 mm.

Elite –putki 1500mm

Elite –putki 750mm



SkyVac Elite -vapautusputki

Elite -vapautusputkella voidaan helposti
katkaista ilmavirtaus jolloin suuttimeen
muodostunut tukos poistuu vaivattomasti.

skyVac® Elite Vac Release Pole. Patent PENDING:
Application No: GB1713830.6

SkyVac Elite –vapautusputki



Elite yhteensopivat sisämurointisuuttimet

Paketti sisältää:
1 x liitin Elite putken ja kulmasovittimen väliin
2 x hiilikuitukulmasovitinta
6 x suutinta

Elite sisämurointisuuttimet

Liitin Elite putken ja sisäsuuttimen väliin



Liitin Elite putken ja sisäsuuttimen väliin

Rakosuutin



Rakosuutin

Kapeneva suutin



Kapeneva suutin, alumiinia

Perussuutin pitkä



Perussuutin pitkä

Pitkä alumiininen lianirroittaja suutin



Lian irroittaja suutin: pitkä

Kaksipäinen suutin, alumiinia

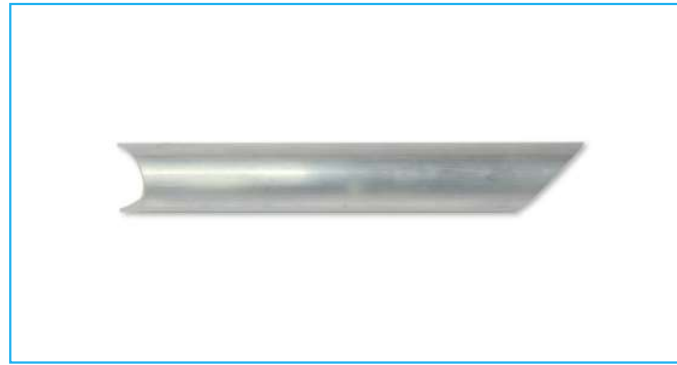

Kaksipäinen suutin, alumiinia

Haarukka



Haarukka

Elite kulma 180 °



Elite 180° kulma

Elite kulma 90°



Elite 90° kulma

Kaareva pitkä suutin Elite -putkelle



Kaareva suutin Elite -putkelle

Levennetty kulma 135°



Elite 135° levennetty kulma

Atom Sonic rengas



Atom Sonic rengas

6 m imuriletku



6 m sisäkäyttöön: **38mm**

6 m sisäkäyttöön: **50mm**

Metalliverkkovahvistettu ulkoletku



5 m

7,5 m

10 m

SkyVac havunneulasten poistaja



SkyVac ilmapirranvapautin



SkyVac Elite suora suutinpidike



SkyVac Elite adapteri silikonikulmasovittimelle



Perussuutin lyhyt

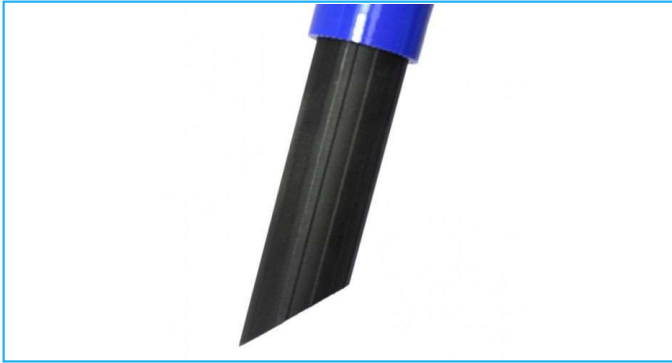

Rakosuutin

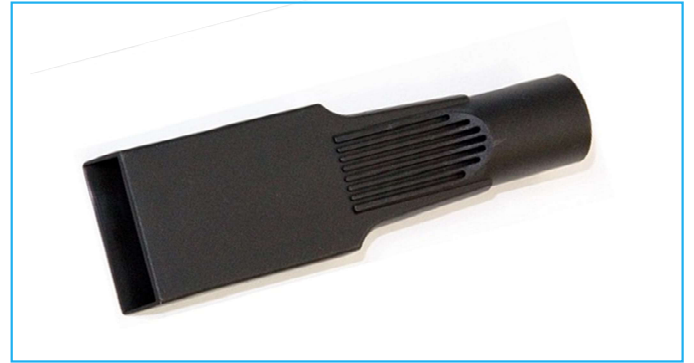

Pientävä suutin



Perussuutin pitkä



Lian hajoittaja suutin silikonikulmasovittimeen



Kouruhaarukka: vain SkyPolen kanssa



Elite:

Kahva SkyVac SISÄ ja ULKO -yksiköihin



SkyVac ATOM -kahva



Mighty ATOM letkun imuaukko



ATOM kansi



SkyVac SISÄ –ja ULKO yksiköiden saranakannatin



ULKO 85 letkun imuaukko





Elite Multiliitin

Ota kaikki hyöty irti SkyVac Elite putkistasi Elite multiliittimen avulla.

Liitin on erityisesti suunniteltu sopimaan SkyVac Elite putkistoon. Liittimeen voi liittää SkyScraperin, jonka avulla katot saadaan puhdistettua sammaleesta. Liittimen avulla Elite putkiin voidaan liittää myös harja, jolla pestään esim. mainoskyltit, valokatteet ja seinät.

Pujota letku Elite putkien läpi ja vedä se ulos Multiliittimen reiästä liittääksesi pesuharja siihen kiinni.



Suppilosuutin

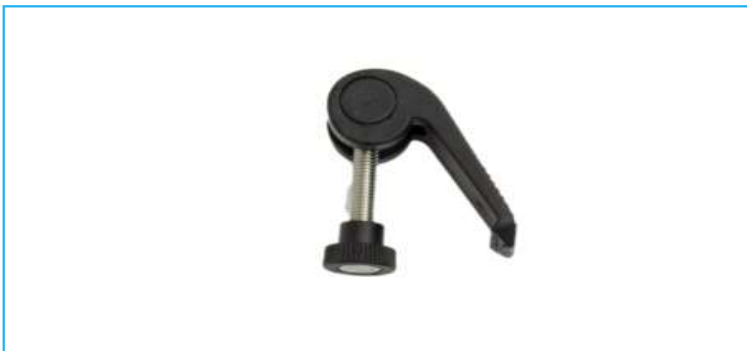

Elite putken lukitin



Kulmasovitin 135°, suutin ja putki

Loistava työkalusetti hankaliin räystäskohteisiin. Päivitä Standard putkistoasi tehokkaaseen räystäiden puhdistukseen..

Levennetty kulmasovitin, kaksipäinen suutin sekä 1,5 m hiilikuituputki. Täydellinen lisäys SkyVac KOTI tai SkyVac PIHA imureihin.

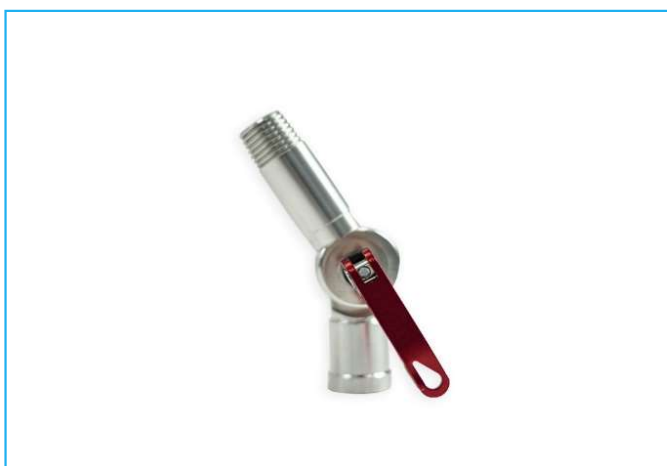

Alumiininen kulma-adapteri

Kestävä ja tukeva, alumiininen kulmasovitin tuomaan lisää vaihtoehtoja kattojen puhdistukseen.

Sopii Elite multiliittimeen ja SkyScraper rautaharjaan.



SkyVac Elite kaventava liitin

SkyVac Elite kaventava liitin ahtaisiin kohtiin rännien puhdistuksessa.



SkyVac PIHA moottori



SkyVac ULKO 85 moottori



SkyVac KOTI moottori



Nitro imurin pää ja moottori



SkyVac ULKO 85 imurin pää ja moottori

ATOM imurin pää ja moottori



PIHA imurin pää ja moottori



SONIQ imurin pää ja moottori





2200 W generaattori SkyVac KOTI -yksikölle

2200 W generaattori antaa voiman SkyVac KOTI -yksikölle silloin, kun sähkön saanti on hankalaa.



3600 W generaattori SkyVac SONIC -yksikölle

Tämä generaattori antaa voiman SkyVac Atom Sonic kaksoismootorille. Lisää vain öljy ja polttoaine niin laite on käyttövalmis.



SkyVac 5.0kva bensakäyttöinen generaattori ULKO -yksikölle

SkyVac voimageneraattori on suunniteltu antamaan virtaa SkyVac ULKO yksikölle, SkyVac Sonicille sekä SkyVac PIHALLE. Lisää vain öljy ja bensa niin laite on käyttövalmis.

SkyVac 5.0kva bensakäyttöinen generaattori: vetokäynnistys

SkyVac 5.0kva bensakäyttöinen generaattori: avain käynnistys

SkyVac TOIMISTO 27 Standard putkilla

Yläpölymuri 27 ltr säiliöllä hankalasti saavutettaviin kohteisiin.

Hyvä valinta ahtaisiin tiloihin, kuten kirjastot, toimistot, pienemmät kiinteistöt ja koulut.

1000 W, 3800 l/m ilmavirtaus ja 7,8 kg.

Valite käyttöösi sopiva putkisto. Pakettiin kuuluu letku, suuttimet, kulmasovittimet sekä kantolaukku ja adapteri.

4 Standard putkea / 6m

6 Standard putkea / 9m

8 Standard putkea / 12m

SkyVac TOIMISTO 27 teleskooppiputkella

Yläpölymuri 27 ltr säiliöllä hankalasti saavutettaviin kohteisiin.

Hyvä valinta ahtaisiin tiloihin, kuten kirjastot, toimistot, pienemmät kiinteistöt ja koulut.

1000 W, 3800 l/m ilmavirtaus ja 7,8 kg.

Valite käyttöösi sopiva putkisto. Pakettiin kuuluu letku, suuttimet, kulmasovittimet sekä kantolaukku ja adapteri.

Teleskooppiputki 4M

Teleskooppiputki 7M

SkyVac TOIMISTO 27 Elevate putkilla

Yläpölymuri 27 ltr säiliöllä hankalasti saavutettaviin kohteisiin.

Hyvä valinta ahtaisiin tiloihin, kuten kirjastot, toimistot, pienemmät kiinteistöt ja koulut.

1000 W, 3800 l/m ilmavirtaus ja 7,8 kg.

Valite käyttöösi sopiva putkisto. Pakettiin kuuluu letku, suuttimet, kulmasovittimet sekä kantolaukku ja adapteri.

4 Elevate putkea / 6m

6 Elevate putkea / 9m

8 Elevate putkea / 12m





SkyVac TOIMISTO 30 –Standard putkilla

SkyVac TOIMISTO -paketti sisältää tehokkaan imurin 3800 l/m ilmavirtauksella, halutun määrän putkia, 5 perussuutinta sekä 2 erikoissuutinta. Tämä on loistava valinta ahtaampiin tiloihin joissa kuitenkin vaaditaan putkistolta pituutta ja tehokkuutta.

Imuri sekä 4 Standard-putkea / 6m

Imuri sekä 6 Standard –putkea / 9m

Imuri sekä 8 Standard –putkea / 12m



SkyVac TOIMISTO 30 -teleskooppivarrella

SkyVac TOIMISTO -paketti sisältää tehokkaan imurin 3800 l/m ilmavirtauksella, teleskooppiputken, 5 perussuutinta sekä 2 erikoissuutinta. Tämä on loistava valinta päivittäiseen työskentelyyn. Teleskoopin pituus kiinni ollessa 1,75 m. Teleskooppi tuo joustavuutta ylärakenteiden imurointiin. Tarvitset sitten 10 cm tai 7 metriä. Pituus löytyy teleskoopin sisältä. Valittavana kaksi eri kokonaispituutta.

Imuri sekä teleskooppivarsi 4,0m

Imuri sekä teleskooppivarsi 7,0m



SkyVac TOIMISTO Elevate -putkilla

SkyVac TOIMISTO -paketti sisältää tehokkaan imurin 3800 l/m ilmavirtauksella, halutun määrän lukittavia Elevate putkia, 5 perussuutinta sekä 2 erikoissuutinta.

Tämä on loistava valinta ahtaampiin tiloihin joissa kuitenkin vaaditaan putkistolta pituutta ja tehokkuutta.

Imuri sekä 4 Elevate putkea/ 6m

Imuri sekä 6 Elevate putkea / 9m

Imuri sekä 8 Elevate putkea / 12m



SkyVac SISÄ –standard putkilla

SkyVac SISÄ -paketti sisältää tehokkaan kaksoismotori-imurin 7166 l/m ilmavirtauksella, valitun määrän Standard -putkia, 5 perussuutinta sekä 2 erikoissuutinta. Laitteistoa on helppo liikutella kätevän työntöaisan avulla. Putken pituus 1,5 m. Tämä on paras valinta korkeampiin tiloihin. Putket menevät n. 10 cm sisäkkäin ja takaavat stabiilin työskentelyn korkeammallakin.

Teknisiä tietoja:

- teho max 2600 W (2 moottoria)
- Ilmavirtaus 7166 l / min
- Imurin paino 36 kg, säiliön tilavuus 78 l

4 Standard-putkea / 6m

6 Standard –putkea / 9m

8 Standard – putkea / 12m



SkyVac SISÄ –teleskooppivarrella

SkyVac SISÄ -paketti sisältää tehokkaan kaksoismotori-imurin 7166 l/m ilmavirtauksella, teleskooppivarren valitulla pituudella, 5 perussuutinta sekä 2 erikoissuutinta. Laitteistoa on helppo liikutella kätevän työntöaisan avulla.

Teknisiä tietoja:

- teho max 2600 W (2 moottoria)
- Ilmavirtaus 7166 l / min
- Imurin paino 36 kg, säiliön tilavuus 78 l

Teleskooppiputki 4M /

Teleskooppiputki 7 M /



SkyVac SISÄ – Elevate putkilla

SkyVac SISÄ -paketti sisältää tehokkaan kaksoismotori-imurin 7166 l/m ilmavirtauksella, valitun määrän Standard -putkia, 5 perussuutinta sekä 2 erikoissuutinta. Laitteistoa on helppo liikutella kätevän työntöaisan avulla. Putken pituus 1,5 m. Tämä on paras valinta korkeampiin tiloihin.

Teknisiä tietoja:

- teho max 2600 W (2 moottoria)
- Ilmavirtaus 7166 l / min
- Imurin paino 36 kg, säiliön tilavuus 78 l

4 Elevate putkea / 6m

6 Elevate putkea / 9m

8 Elevate putkea / 12m



SkyVac BAC verkkovirralla ja teleskoopilla

Kevyt ja ergonominen reppumuri on loistava valinta hissisiivouksiin, porraskäytäviin, elokuvateattereihin, julkiseen liikenteeseen jne. Samalla imurilla saa imuroitua sekä lattiat, seinät että kattorakenteet.

Teknisiä tietoja:

- teho max 890 W
- Imurin paino 5,4 kg,
- säiliön tilavuus 6L

Imuri sekä teleskoopiputki 4M /

Imuri sekä teleskoopiputki 7M /



SkyVac BAC akulla ja teleskoopilla

SkyVac BACUUM –reppumuri haastaviin tiloihin. Kevyt ja ergonominen reppumuri on loistava valinta hissisiivouksiin, porraskäytäviin, elokuvateattereihin, julkiseen liikenteeseen jne. Samalla imurilla saa imuroitua sekä lattiat, seinät että kattorakenteet.

Teknisiä tietoja:

- teho max 300 W
- Imurin paino 6,6 kg,
- säiliön tilavuus 6L

Imuri sekä teleskoopiputki 4M /

Imuri sekä teleskoopiputki 7M /



SkyVac HyGenie –teleskoopivarrella

SkyVac HyGiene H-luokan pölyille on suunniteltu turvalliseen ja tehokkaaseen ylärakenteiden puhdistukseen mm. lääketeollisuudessa, elintarviketeollisuudessa, sairaaloissa tai sähköteollisuudessa. HEPA-suodatin suodattaa 99,99% ulos tulevasta ilmasta. Paketti sisältää sarjan myös lattioiden tavalliseen imurointiin.

Imuri sekä teleskoopiputki 4M

Imuri sekä teleskoopiputki 7M



SkyVac TOIMISTO 27

SkyVac TOIMISTO 27 –imuri on kompakti, mutta tehokas 1000 W ja 3800 l/m ilmavirtauksella oleva yläpölyimuri. Säiliön koko 27 l. Tämä on helppo ottaa mukaan esim. nostimeen ja ahtaisiin tiloihin.

imuri ilman letkua



SkyVac TOIMISTO 30

SkyVac TOIMISTO 30 –imuri on kompakti, mutta tehokas 1000 W ja 3800 l/m ilmavirtauksella oleva yläpölyimuri. Säiliön koko 37 l. Tämä on helppo ottaa mukaan esim. nostimeen ja ahtaisiin tiloihin.

imuri ilman letkua



SkyVac SISÄ 78

SkyVac SISÄ – imuri on tehokas kaksoismotori-imuri 7166 l/m ilmavirtauksella ja 2600 W moottorilla. Laitteistoa on helppo liikutella kätevä työntöaisan avulla.

imuri ilman letkua



SkyVac SISÄ 150 –Standard putkilla

Tehokas kolmoismoottori-imuri (3300W) isoille pinoille ja tehokkuutta vaativiin isoihin siivouksiin. Soveltuu erinomaisesti teollisuuteen, varastoihin ja muihin tehokasta ja säännöllistä puhdistusta tarvitseviin tiloihin. SkyVac SISÄ 150 yhdistää suuren imutehon tehokkaaseen suodatukseen. Tukevat Standard putket tuovat vakautta ja hyvää ergonomiamia imurointiin.

4 Standard putkea / 6m

6 Standard putkea / 9m

8 Standard putkea / 12m



SkyVac SISÄ 150 Teleskooppiputkella

Tehokas kolmoismoottori-imuri (3300W) isoille pinoille ja tehokkuutta vaativiin isoihin siivouksiin. Soveltuu erinomaisesti teollisuuteen, varastoihin ja muihin tehokasta ja säännöllistä puhdistusta tarvitseviin tiloihin. SkyVac SISÄ 150 yhdistää suuren imutehon tehokkaaseen suodatukseen. Kevyen ja ergonomisen teleskoopin kanssa saa yläpölyt tehokkaasti pois 8 m saakka. Valittavana 2 eri pituutta.

Teleskooppiputki 4M

Teleskooppiputki 7M



SkyVac SISÄ 150 Elevate putkilla

Tehokas kolmoismoottori-imuri (3300W) isoille pinoille ja tehokkuutta vaativiin isoihin siivouksiin. Soveltuu erinomaisesti teollisuuteen, varastoihin ja muihin tehokasta ja säännöllistä puhdistusta tarvitseviin tiloihin. SkyVac SISÄ 150 yhdistää suuren imutehon tehokkaaseen suodatukseen. Uudet ja lukittavat Elevate –putket ovat todella turvallinen ja jäykkä vaihtoehto haastaviin ja korkeisiin tiloihin.

4 Elevate putkea / 6m

6 Elevate putkea / 9m

8 Elevate putkea / 12m



SkyVac SISÄ 150

Tehokas kolmoismoottori-imuri (3300W) ja 10 000 l/m ilmavirtauksella. Isoille pinnoille ja tehokkuutta vaativiin isoihin siivouksiin. Soveltuu erinomaisesti teollisuuteen, varastoihin ja muihin tehokasta ja säännöllistä puhdistusta tarvitseviin tiloihin. SkyVac SISÄ 150 yhdistää suuren imutehon tehokkaaseen suodatukseen.

Imuri ilman letkua



SkyVac BACUUM

SkyVac BACUUM –reppuimuri haastaviin tiloihin. Kevyt ja ergonominen reppuimuri on loistava valinta hissisiivouksiin, porraskäytäviin, elokuvateattereihin, julkiseen liikenteeseen jne. Samalla imurilla saa imuroitua sekä lattiat, seinät että kattorakenteet.

Verkkovirta

Akkukäyttöinen



SkyVac HyGenie

SkyVac HyGiene H-luokan pölyille on suunniteltu turvalliseen ja tehokkaaseen ylärakenteiden puhdistukseen mm. lääketeollisuudessa, elintarviketeollisuudessa, sairaaloissa tai sähköteollisuudessa. HEPA-suodatin suodattaa 99,99% ulos tulevasta ilmasta.

Imuri ilman letkua



Trakside sisäputket

Valmistettu sähköä johtamattomista materiaaleista

Paketti sisältää:

Sähköä johtamattomat putket (1.5m)
8 x suutinta
2 x siniset muoviset kulmasovittimet
1 x liitin
1 x kantolaukku

4 putkea / 6m

6 putkea / 9m

8 putkea / 12m



Teleskooppiputkipaketti sisätiloihin

Teleskooppi tuo uutta joustavuutta ylärakenteiden imurointiin. Tarvitset sitten 10 cm tai 4 metriä. Tarvittava pituus löytyy teleskoopin sisältä. Valittavana kaksi eri kokonaispituutta: 4 m tai 7m.

Paketin sisältö:

- hiilikuitu-teleskooppiputki (4 m tai 7 m)
- 2 hiilikuitukulmaa
- 5 perussuutinta
- 2 erikoissuutinta
- varustelaukku

Teleskooppiputki 4 m

Teleskooppiputki 7 m



Standard -putkipaketti sisätiloihin

Standard- putkien paksuus 44 mm. Putket upovat n. 10 cm toistensa sisään. Tämä takaa vakaan työskentelyn.

Paketin sisältö:

- 4-8 standard-hiilikuituputkea (á 1,5 m)
- 2 hiilikuitukulmaa
- 5 perussuutinta
- 2 erikoissuutinta
- Varustelaukku

4 putkea / 6 m

6 putkea / 9 m

8 putkea / 12 m



Elevate lukittavat putket – sisämuurointiin

Uudet lukittavat 44 mm hiilikuituputket ylärakenteiden tehokkaaseen Imurointiin. Kattava valikoima suuttimia, kantolaukku ja sisäletku tekevät paketista heti valmiin käyttöönotettavaksi.

4 putkea / 6 m

6 putkea / 9 m

8 putkea / 12 m



Elevate lukittava putki – sisämuurointiin

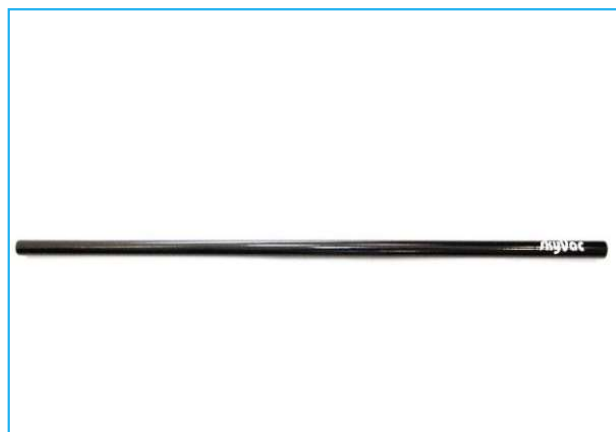

SkyVac Standard putki



SkyVac SISÄ 78 moottori

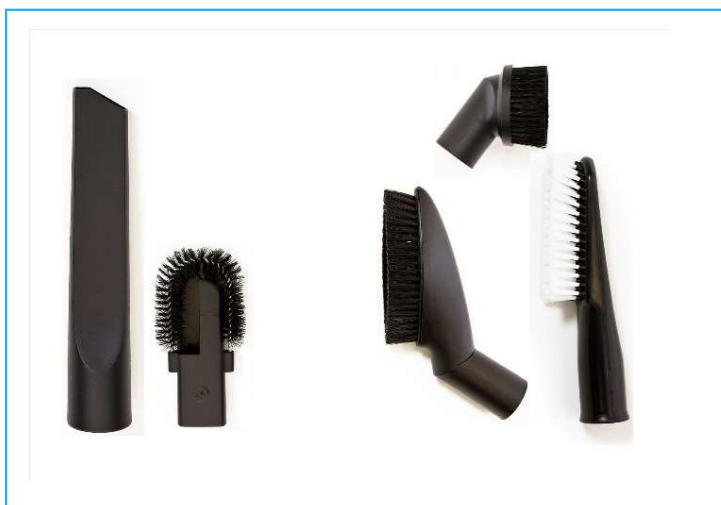

Perussuulakkeet sisätiloihin

Paketti sisältää 5 kpl perussuuttimia sisätilojen imurointiin.

Paketin sisältö:

- rakosuutin irroitettavalla harjalla
- kapeneva suutin
- kääntyvä harja
- pieni pyöreä harja
- yleisharja

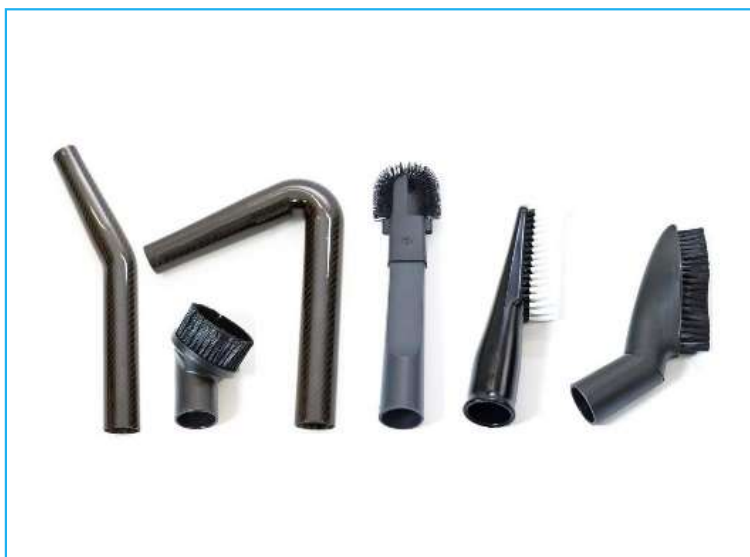

Perussuulakkeet hiilikuitukulmilla

Paketti sisältää 5 kpl erilaisia perussuuttimia sekä kaksi hiilikuitukulmaa.

Paketin sisältö:

- 2 hiilikuitukulmaa
- rakosuutin irroitettavalla harjalla
- kapeneva suutin
- kääntyvä harja
- pieni pyöreä harja
- yleisharja



Lattiasarja

Tavalliseen imurointiin tarkoitettu lattiasarja niin kuivalle kuin märälle lialle.

Paketin sisältö:

- suulakeliitin
- 2 alumiini/muoviputkea
- muovikulma
- kuivasuulake lattialle
- märkäsuulake lattialle
- mattosuulake

Kaarevat harjat



Kapeai kaareva harja: **100mm**

Leveä kaareva harja: **200 mm**

Nivelletyt harjat



Kapea nivelletty harja: **200 mm**

Leveä nivelletty harja: **400 mm**

Leveä nivelletty harja: **446 mm**

155° hiilikuitukulma



65° hiilikuitukulma



90° hiilikuitukulma





Kaareva putkisuutin 30cm putkelle

Tämä kaareva harja on muotoiltu ja suunniteltu puhdistamaan 30cm leveitä putkistoja.



Kaareva putkisuutin 60cm putkelle

Tämä kaareva harja on muotoiltu ja suunniteltu puhdistamaan 60cm leveitä putkistoja.



Kaareva putkisuutin 120cm putkelle

Tämä kaareva harja on muotoiltu ja suunniteltu puhdistamaan 120cm leveitä putkistoja.



SkyVac ATEX A37

Erittäin tehokas ATEX-järjestelmä, joka soveltuu ATEX-alueeseen 22 sekä M-luokan pölylle. Harjattoman moottorin teho 1400 W, ilmavirtaus 3200 l/min, säiliön tilavuus 37 l, imurin paino 13 kg. Tämä imuri mahtuu myös henkilönostimeen. Manuaalinen filterin puhdistus.

4 ATEX putkea / 6m

6 ATEX putkea / 9m

8 ATEX putkea / 12m



SkyVac ATEX A37 G 240V

Erittäin tehokas ATEX-järjestelmä, joka soveltuu ATEX-alueeseen 22 sekä M-luokan pölyille. Harjattoman moottorin teho 1100 W, ilmavirtaus 3600 l/min, säiliön tilavuus 37 l. Tämä on pölypussiton malli, säiliön voi pestä vedellä. Imurin paino 42 kg. Manuaalinen filterin puhdistus.

4 ATEX putkea / 6m

6 ATEX putkea / 9m

8 ATEX putkea / 12m



skyVac ATEX A37 & Teleskooppiputki

ATEX imuri ja teleskooppiputki, tilaluokkaan 22.

6 m Teleskoopilla

6 m Teleskooppi ja yksi irtoputki

6 m Teleskooppi ja kaksi irtoputkea



skyVac ATEX A37G & Teleskooppiputki

ATEX imuri ja teleskooppiputki, tilaluokkaan 22.

6 m Teleskoopilla

6 m Teleskooppi ja yksi irtoputki

6 m Teleskooppi ja kaksi irtoputkea



SkyVac ATEX A37G

Erittäin tehokas ATEX-järjestelmä, joka soveltuu ATEX-alueeseen 22 sekä M-luokan pölyille. Harjattoman moottorin teho 1100 W, ilmavirtaus 3600 l/min, säiliön tilavuus 37 l. Tämä on pölypussiton malli, säiliön voi pestä vedellä. Imurin paino 42 kg. Manuaalinen filterin puhdistus.



SkyVac ATEX A37

Erittäin tehokas ATEX-järjestelmä, joka soveltuu ATEX-alueeseen 22 sekä M-luokan pölyille. Harjattoman moottorin teho 1400 W, ilmavirtaus 3200 l/min, säiliön tilavuus 37 l, imurin paino 13 kg. Tämä imuri mahtuu myös henkilönostimeen. Manuaalinen filterin puhdistus.



ATEX – lukittava putkipaketti

ATEX -putkisto, joka soveltuu ATEX -alueeseen 22. Turvallinen lukitussysteemi.

Paketti sisältää:

ATEX hiilikuituputket lukittavat
2 kulmasovitinta lukittavat
3 suutinta lukittavat
Putkiliitin lukittava
Suutinlaukku
Putkipaketti

4 ATEX putkea/ 6 m

6 ATEX putkea / 9 m

8 ATEX putkea / 12 m



ATEX – teleskooppiputki

ATEX –teleskooppiputki turvalukituksella. Mukana kulkee aina tarvittava pituus putkistoa. Helppo ja käytännöllinen, kevyt kuljettaa mukana ja työskennellä. Teleskooppiputken pituus on 6 m ja irtoputkia lisäämällä tuotteen pituutta voi pidentää kohteeseen sopivaksi.

Paketti sisältää:

ATEX 6 M Teleskooppiputki
2 kulmasovitinta lukittavat
3 suutinta lukittavat
Putkiliitin lukittava
Suutinlaukku
Haluttu määrä lisäputkia

ATEX Teleskooppiputki 6 m

ATEX Teleskooppiputki ja lisäputki 7,5 m

ATEX Teleskooppiputki ja 2 lisäputkea 9 m

ATEX – kaareva harja



ATEX – pieni kaareva harja: 100mm

ATEX – leveä kaareva harja: 200mm

ATEX – pyöreä harja



ATEX – pieni pyöreä harja

ATEX – iso pyöreä harja

ATEX – rakosuutin



ATEX – rakosuutin

ATEX – putkiliitin



ATEX – putkiliitin : 36mm

ATEX – putkiliitin: 38/40mm

ATEX – 155° kulmasovitin



ATEX – 155° kulmasovitin

ATEX – 65° kulmasovitin



ATEX – 65° kulmasovitin



ATEX – seinä - lattiasuutin

ATEX – imurointiin soveltuva lattia- ja seinäsuulake. Leveys 300 mm.

ATEX – seinä –ja lattiasuulake



ATEX – hiilikuituputki 1,5 m

1,5 m ATEX putki. Erittäin kevyt, vain 280 gr sekä erittäin vahva hiilikuiturakenne takaa miellyttävän ja tehokkaan työskentelyn. Saatavilla myös lukittavana versiona.

ATEX – lukittavaputki: 1.5 m

ATEX – putki: 1.5 m



ATEX – nivelletty suora harja

Tämä uusi ATEX-suulake sopii hyvin erilaisten seinä -ja lattiapintojen imurointiin. Nivelen ansiosta harja ulottuu isommalle pinnalle. Leveys: 300mm
Paino: 500g

ATEX – suora nivelletty suutin



ATEX – kaareva nivelletty harja

Tämä ATEX -suulake sopii hyvin erilaisten putkien imurointiin. Nivelen ansiosta harja ulottuu isommalle pinnalle.

Leveys 300mm

Paino: 500g

ATEX – nivelletty kaareva harja



ATEX – suutinsetti

Soveltuu ATEX alueisiin 22.

6-osainen suutin –ja kulmasovitin setti ATEX alueiden tehokkaaseen puhdistukseen.

ATEX – suutinsetti



ATEX – suutinsetti turvalukituksilla

Soveltuu ATEX alueisiin 22.

6-osainen suutin –ja kulmasovitin setti ATEX alueiden tehokkaaseen puhdistukseen.

Sisältää suutinlaukun.

ATEX – suutinsetti turvalukituksilla



ATEX – rakosuutin ja suora liitin

Rakosuutin turvalukituksella ja suoralla liittimellä



ATEX – pyöreä suutin ja suora liitin

Pyöreä suutin turvalukituksella ja suoralla liittimellä

Pieni pyöreä suutin

Iso pyöreä suutin



ATEX – kaareva suutin ja suora liitin

Kaareva suutin turvalukituksella ja suoralla liittimellä

Kaareva suutin 100 mm

Kaareva suutin 200 mm



ATEX – 65° kulmasovitin turvalukituksella

65° kulmasovitin turvalukituksella.



ATEX – 155° turvalukituksella

155° kulmasovitin turvalukituksella.



ATEX – Seinä-lattiasuutin turvalukituksella

Lattia –ja seinäsuutin turvalukituksella.



ATEX varustelaukku suuttimille



ATEX varustelaukku

Antistaattinen varustelaukku ATEX -putkille ja varusteille.

Mitat:

- pituus: 157 cm
- leveys: 30 cm
- korkeus: 15 cm



SkyVac –ei tallentava kamerajärjestelmä

Reaaliaikainen kamera vesikourujen ja korkeiden tilojen tarkastukseen. Paranneltu kamerajärjestelmä uudella tyylikkäällä muotoilulla, isommalla 4.3" korkealaatuisella näytöllä ja parannelluilla toiminnoilla.

Paketti sisältää:

- Monitori 4.3" LCD näytöllä
- Kamera neljällä kiinteällä LED valolla
- Autoadapteri x 1
- Sähköadapteri x 1
- USB latausjohdot x 2
- Kantolaukku
- Kameran varusteet (1 x kiinnike teleskooppiputken varteen/ 1 x putkiston kaulaan kiinnitettävä kiinnike
- Näyttökiinnike (monitorin kiinnike putkeen)



SkyVac -tallentava kamerajärjestelmä

Tallentava kamera vesikourujen ja korkeiden tilojen tarkastukseen. Paranneltu kamerajärjestelmä uudella tyylikkäällä muotoilulla, isommalla 4.3" korkealaatuisella näytöllä ja parannelluilla toiminnoilla.

Paketti sisältää:

- Monitori 4.3" LCD näytöllä
- Kamera neljällä kiinteällä LED valolla
- Autoadapteri x 1
- Sähköadapteri x 1
- USB latausjohdot x 2
- Kantolaukku
- Kameran varusteet (1 x kiinnike teleskooppiputken varteen / 1 x putkiston kaulaan kiinnitettävä kiinnike
- Näyttökiinnike (monitorin kiinnike putkeen)

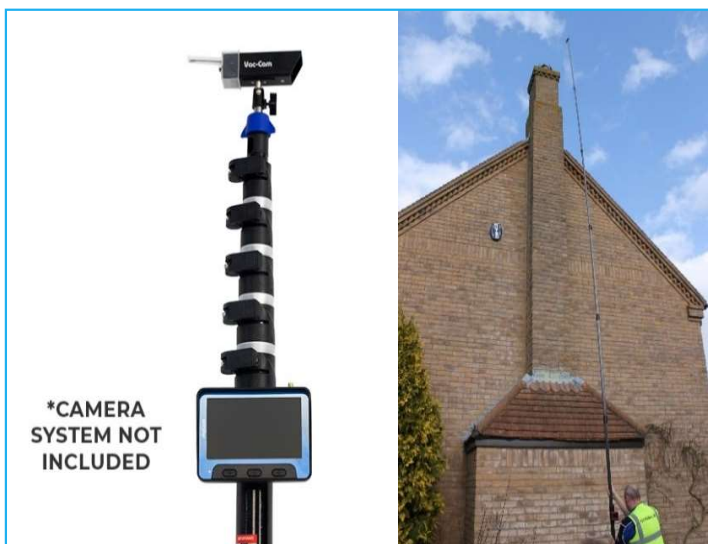

SkyPole™ tarkastusvarsi

Tämä kevyt hiilikuituinen tarkastusvarsi on markkinoiden kestävin! Sillä päästään jopa 14,5 m korkeuteen tarkastamaan mm. kattojen ja vesikourujen kuntoa. Tuote on suunniteltu ammattikäyttöön ja siinä on kameralle valmis liitin sekä kiinnike näytölle (kamera- ja liitin myydään erikseen).

7m

10.5m

13m



SkyCam SD kortinlukija älypuhelimeen

SD kortinlukijan avulla kuvien ja videoiden jakaminen on helppoa. Muistikortti ei sisälly pakkaukseen.



Kameran jalusta tarkastusvarrelle

Kameran jalusta SkyVac teleskooppiseen tarkastusvarteen. Kestävä kierrepidike ja ruostumaton teräskiinnitin, pitävät kameran tukevasti paikoillaan.



Aurinkosuoja kameraan

Kiinnitettävä aurinkosuoja SkyVac kameroihin.

Korkeiden tilojen tarkastus– Tarkastuskamera

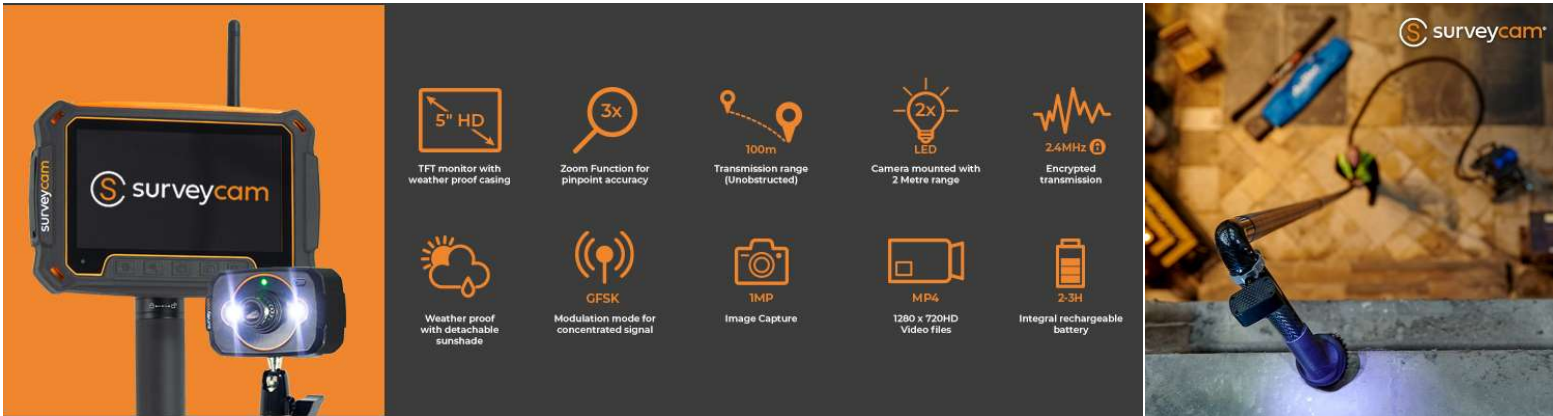

5"HD näyttö, keskitetty ja salattu signaali, jonka toimintasäde on 100m. Tarkastuskamera mahdollistaa pääsyn turvallisesti maasta käsin tarkastamaan korkealla ja hankalissa paikoissa olevia kohteita. Laitteistolla voi ottaa kuvia- sekä videoita. Kortinlukijaa käyttämällä saat kuvat ja videot myös puhelimeen tai tietokoneen näytölle. Laite on suunniteltu sekä sisä että -ulkokäyttöön.

(Kortinlukija myydään erikseen)

Sisältää:

- Monitori 5"HD LCD TFT näytöllä
- Kamera
- 2 x kiinteät LED valot, toimintasäde 2m
- Autolaturi/ verkkovirtalaturi / 2 x USB laturikaapelit
- Suojaava kotelo kameralle
- Teleskooppikahva
- Aurinkosuoja näytölle



10m Teleskooppinen tarkastusvarsi

15m Teleskooppinen tarkastusvarsi

Tarkastusvarsi

Rakennettu kestävästä ja jämästä, mutta kuitenkin kevyestä hiilikuidusta. Tarkastusvarsi on saatavilla kahdella eri pituudella 10m tai 15m.

Sisältää:

Tarkastusvarsi
Kantolaukku

Silikonikulmasovitin 180°



Sisämitta 44 mm

Silikonikulmasovitin 135°



Sisämitta: 44mm

Silikonikulmasovitin 90°



Sisämitta: 44mm

Säiliöliitin



Säiliöliitin: **38mm säiliön letkuaukko 38mm letkuun**

Säiliöliitin: **50mm säiliön letkuaukko 38mm letkuun**

Säiliöliitin: **50mm säiliön letkuaukko 50mm letkuun**

Universaali liitin– sisäsuuttimista putkiin



Universaali liitin– Sisäsuuttimista putkiin

Putki –ja säiliölittimet:

Putkiliitin

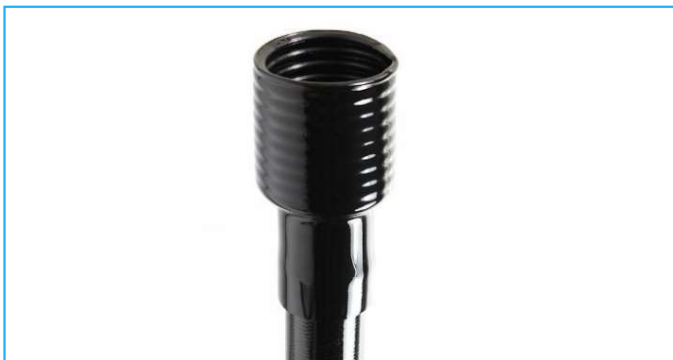

44mm putkesta 32mm letkuun

Putkiliitin

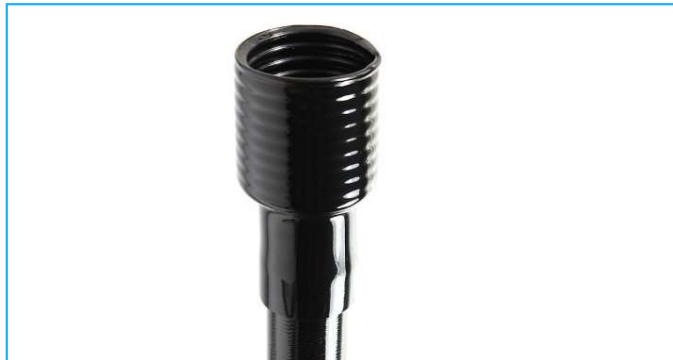

44mm putkesta 36mm letkuun

Putkiliitin

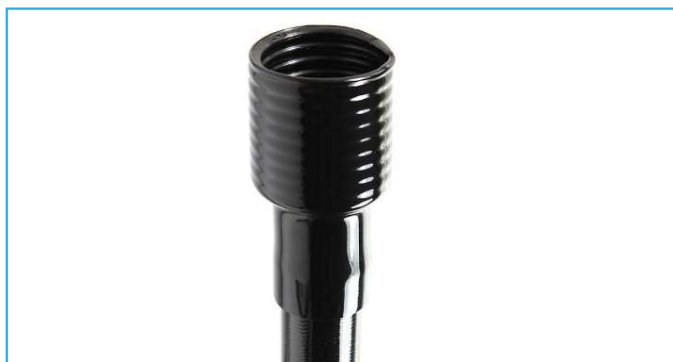

44mm putkesta 38mm letkuun

Putkiliitin

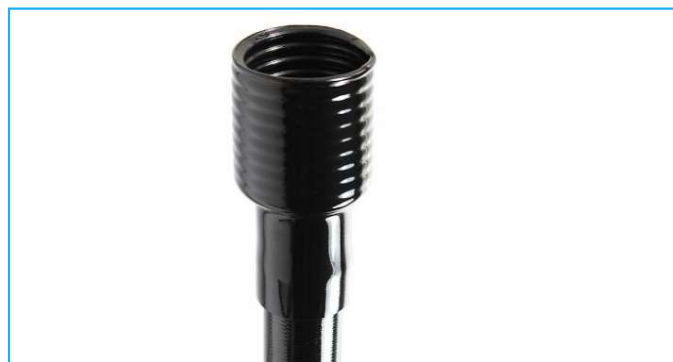

44mm putkesta 50mm letkuun

Putkiliitin

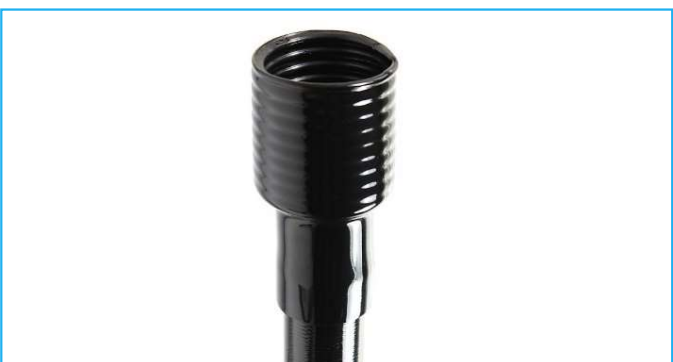

50mm putkesta 50mm letkuun

Pölypussit:

SkyVac TOIMISTO



SkyVac TOIMISTO –yhteensopiva pölypussi 5 kpl/ pkt

SkyVac SISÄ



SkyVac SISÄ-yhteensopiva fleecce-pölypussi 5 kpl/ pkt

SkyVac ATEX



SkyVac ATEX-yhteensopiva turvapölypussi 5 kpl/ pkt
[Useita eri malleja eri imureihin](#)

SkyVac KOTI suodatinpakkaus



SkyVac KOTI suodatin

SkyVac KOTI vaihtosuodatin



SkyVac KOTI vaihtosuodatin

SkyVac KOTI suodattimen pussi



SkyVac KOTI suodattimen pussi

Imurisuodattimet:

SkyVac TOIMISTO suodatin



SkyVac TOIMISTO –yhteensopiva STANDARD – suodatin

SkyVac ULKO suodatin



SkyVac SISÄ/ULKO –yhteensopiva STANDARD – suodatin

SkyVac TOIMISTO HEPA -suodatin



SkyVac TOIMISTO –yhteensopiva HEPA-suodatin

SkyVac SISÄ HEPA -suodatin



SkyVac SISÄ/–yhteensopiva HEPA-suodatin

SkyVac TOIMISTO – suodatinpidike



SkyVac TOIMISTO –imurin suodatinpidike

SkyVac SISÄ / ULKO – suodatinpidike



SkyVac SISÄ/ULKO –imurin suodatinpidike



Varustelaukku

Varustelaukku Standard –ja Elite putkille sekä varusteille.

Pituus: 157cm
Leveys: 30cm
Korkeus: 15cm

Varustelaukku putkille ja suuttimille



SkyVac letkulaukku

SkyVac laukku letkulle



Purastart Max

Tällä laitteistolla peset korkeatkin ikkunat ekologisesti, vaivattomasti ja tehokkaasti.

Laitteiston teho perustuu suodatettuun veteen, joka imee itseensä pinnassa olevat likamolekyylit ja veden kuivuessa lika häviää. Erillistä lastomista ei tarvita.

Paino: 42 kg
Suodatinpullo 25 L sekoitetulla hartsilla
Pullon pää kahvalla ja TDS-mittalaitteella
Hiilikuituinen teleskooppivarsi: 9,75 m
Adapteri QLEEN-harjoille
Vario-harja jousi
Ikkunaharja 40 cm valkoinen
25 m joustava letku



TDS1 Puhtaan veden lukija

Puhtaan veden lukija, erinomainen apuväline parhaimman mahdollisen ikkunapesun lopputuloksen saamiseksi.



Harts Purastart pesimeen

Vaihtohartsi Purastarttiin. 25 ltr.



SkyScraper vaihtopää

SkyScraperin vaihtopää



SkyScraper

Tiilikattojen puhdistamiseen. Vältä katolle kiipeämistä ja puhdista tiilikatto turvallisesti maasta käsin. Paketissa 11 eri mallista raaputinta. Liitä terä teleskooppivarteen ja puhdistus maasta käsin voi alkaa. Turvallista ja tehokasta! you.

SkyScraper ja 11 terää

SkyScraper ja 11 terää & EU liitin



SkyScraper pää & terät Elite liittimellä

Hyödynnä SkyVac Elite putkia kattojen puhdistamisessa käyttämällä Elite liittintä. Työnnä liitin Elite putken päähän ja ruuvaa SkyScraperin pää ja tarvittava puhdistusterä kiinni. Turvallinen katonpuhdistaminen maasta käsin onnistuu jopa 12 m asti.

*Elite putket eivät sisälly hintaan

SkyScraper pää ja terät, Elite liitin



SkyScraper vaihtoterät

Vaihtoterät SkyScraperiin. 11 muotoiltua terää tiilikaton puhdistamiseen.

SkyScraper varaosat

SkyScraperin varaosat: mutterit, pultit ja kuusiokoloavaimet

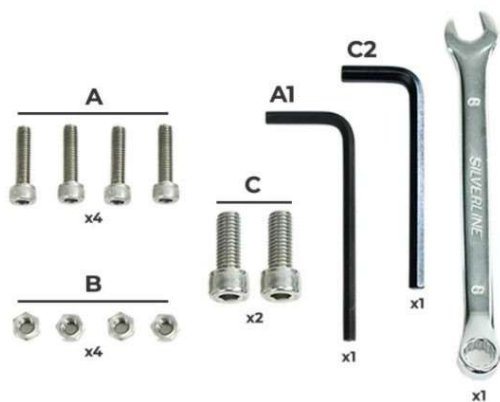

SkyScraper varaosat
15,00 €

SkyScraper teräsharja

Laattojen ja tiilien reunat keräävät helposti sammalta ja muuta kasvustoa kosteassa. Teräsharjalla nämä saa kätevästi työstettyä pois.

Paketti sisältää
1 x teräsharja

SkyScraper teräsharja 30 mm
15,00 €

SkyScraper teräsharja 45mm
18,00 €



EU-kierrekulmasovitin

Yhteensopiva skyscraper® katonpuhdistusharjan ja skyVac® Elite liittimen kanssa. Muokkaa sinulle sopiva kulma kattopuhdistusterille tai harjalle. Ihanteellinen kattosammaleen poistoon, sekä ikkunoiden ja vesikourujen puhdistuksiin oikean puhdistuskulma säätämiseksi.

EU-kierrekulmasovitin
14,00 €





SkyScraper Head Sold separately*

Skyscraper harja

Valitse joko teräsharja tai teräs –ja polypropeeniharja. Täydellinen lisätuote SkyScraper pakettiin.

Teräsharja

Teräs ja polypropeeniharja



Skyscraper laukku

Laukku SkyScraper harjoille, terille ja varaosille

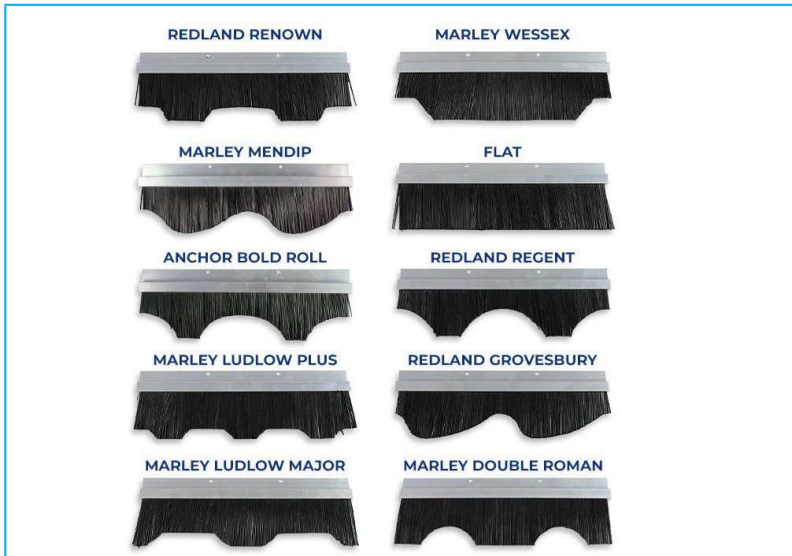

Yksittäiset harjat

10 erimallista harjaa



Harjat 10 kpl paketti

10 kpl paketti SkyScraper harjoja.

ALSO AVAILABLE WITH
EU THREADED ADAPTOR
OR MULTI CONNECTOR



SkyScraper harjat & pää

Pakkaus sisältää 10 x harjat ja SkyScraperin pään kattosammalten poistoon.

SkyScraper pää, harjat & EU liitin

Paketti sisältää 10 x harjaa, Skyscraperin pään ja EU –adaplerin, jos sinulla käytössä oma teleskooppiputki.

SkyScraper pää, harjat & Elite liitin

Paketti sisältää 10 x harjaa, skyscraper pään ja Elite liittimeen. Package includes 10 x speedi brushes, the skyscraper head and Elite Multi Connector – for use with elite poles.



SkyScraper harjat ja teleskooppi 7 m

7 m Teleskooppiputki, 10 x puhdistusharjat ja SkyScraper pää.



SkyScraper harjat ja teleskooppi 9 m

9 m Teleskooppiputki, 10 x puhdistusharjat ja SkyScraper pää.

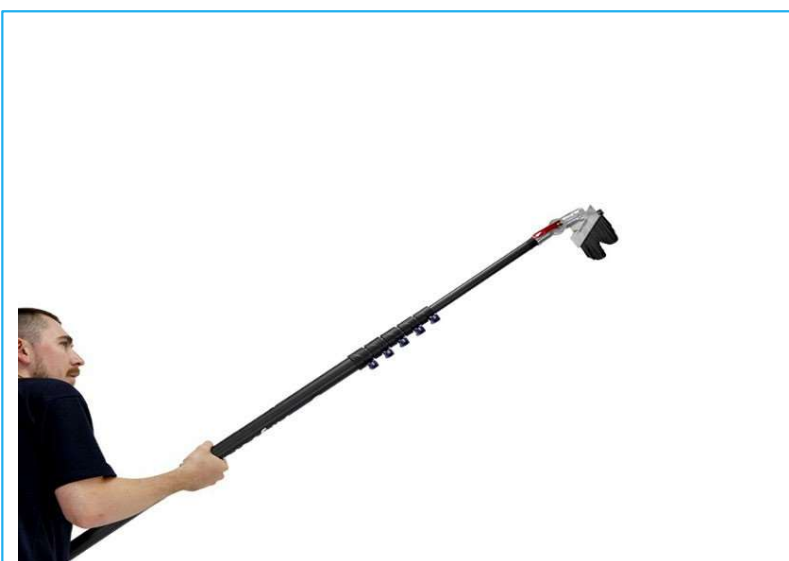

SkyScraper harjat ja teleskooppi 10 m

10 m Teleskooppiputki, 10 x puhdistusharjat ja SkyScraper pää.